

























Használati útmutató

Fullas DM46ES-D170 fűnyíróhoz



A szimbólumok magyarázata

	<p>Használat előtt vegye figyelembe az összes biztonsági utasítást</p>
 	<p>Figyelem - A kérdések kockázatának csökkentése érdekében olvassa el a használati utasítást!</p>
	<p>Lejtőn ne nyírjon fűvet felfelé vagy lefelé.</p>
	<p>A fűnyíró használata előtt távolítsa el a fűnyíró kés által kidobott törmelékét.</p>
	<p>Járó motor mellett fennáll a törmelék kirepülésének veszélye. Ügyeljen arra, hogy biztonságos távolságot tartson.</p>
	<p>Ügyeljen arra is, hogy mások is tartsanak biztonságos távolságot.</p>
	<p>Minden karbantartási munka megkezdése előtt húzza le a gyújtókábelt, és olvassa el a használati utasítást.</p>
  	<p>Figyelem! Sérülésveszély! Ne engedje, hogy a keze vagy a lába hozzáérjen a késekhez, amikor a motor jár.</p>
	<p>Fontos. A kipufogógáz mérgező, ne használja a gépet szellőzés nélküli helyen.</p>
	<p>Veszély - Forró felület!</p>
 	<p>Viseljen fülvédőt és védőszemüveget!</p>
	<p>Viseljen biztonsági cipőt!</p>
	<p>Viseljen védőkesztyűt!</p>

<p>Szöveg</p> 	<p>Figyelem! Az üzemi anyagok gyúlékonyak és robbanásveszélyesek. Ne tankoljon üzemanyaggal, amíg a motor forró vagy működik.</p>
	<p>Üzemanyagtartály kapacitása</p>
	<p>Motorolaj</p>
	<p>Kések hossza. Max. vágási szélesség.</p>
	<p>Garantált hangteljesítmény</p>
	<p>Szívatógomb</p>
	<p>Ellenőrizze az olajsztintet</p>

I. Bevezetés

Gratulálunk, hogy a Fullas termék megvásárlása mellett döntött.

A Fullas által forgalmazott összes termék a legmagasabb teljesítmény- és biztonsági szabványok szerint készül, és ügyfélszolgálati és -elégedettségi filozófiánk részeként átfogó garanciával rendelkezünk.

Reméljük, hogy vásárlását még sok éven át örömmel fogja használni.

Jegyzet:

A vonatkozó termékfelelősségi törvény értelmében a gép gyártója nem vállal felelősséget a fűnyírón vagy azzal összefüggésben keletkezett károkért a következő esetekben:

- nem megfelelő kezelés,
- a használati utasítás be nem tartása,
- harmadik fél, nem hivatalos szakmunkás által végzett javítások,
- nem eredeti alkatrészek beszerelése és cseréje,
- nem rendeltetésszerű használat.

Ajánlások:

A fűnyíró összeszerelése és használata előtt olvassa el a használati utasítás teljes szövegét.

Ez a kezelési útmutató segít megismerkedni a fűnyírójával és kihasználni annak rendeltetésszerű használati lehetőségeit.

A használati utasítás fontos tudnivalókat tartalmaz a fűnyíró biztonságos, szakszerű és gazdaságos használatáról, valamint arról, hogyan kerülheti el a veszélyeket, takaríthatja meg a javítási költségeket, csökkentheti az állásidőt, valamint növelheti a fűnyíró megbízhatóságát és élettartamát.

A jelen dokumentumban található biztonsági előírásokon túlmenően minden esetben be kell tartania az országában érvényes, a fűnyíró üzemeltetésére vonatkozó előírásokat is.

A használati utasítást tegye átlátszó műanyag mappába a szennyeződéstől és a nedvességtől való védelem érdekében, és tárolja a gép közelében. A munka megkezdése előtt minden kezelőnek el kell olvasnia és gondosan be kell tartania az utasításokat. A fűnyírót csak olyan személyek használhatják, akiket kiképeztek a fűnyíró használatára, és akiket tájékoztattak a kapcsolódó veszélyekről és kockázatokról. A kezelőnek legalább 16 évesnek kell lennie.

A jelen használati utasításban található biztonsági utasításokon és az Ön országában érvényes különleges előírásokon kívül be kell tartani a fűnyíró üzemeltetésére vonatkozó általánosan elismert műszaki szabályokat is.

Szöveg II. Elrendezés (1. ábra)

1. Fogantyú
2. Hajtókar
3. Sebességszabályozó kar
4. Rögzítőkar
5. Alsó fogantyú
6. Csillagmarkolatú anya
7. Üzemanyagtartály sapkája
8. Légszűrő fedele
9. Primer gomb
10. Kerék
11. Gyertya/Gyújtógyertya-fedél
12. Kipufogó
13. Oldalsó kidobó fedele
14. Oldalsó kidobó csatorna
15. Olajbetöltő sapka/nívópálca
16. Tömítőcsatlakozás
17. Hajtókerék
18. Kerékmagasság-állítás
19. Kidobó fedél
20. Fűgyűjtő
21. Húzóindító
22. Mulcsozó blokk

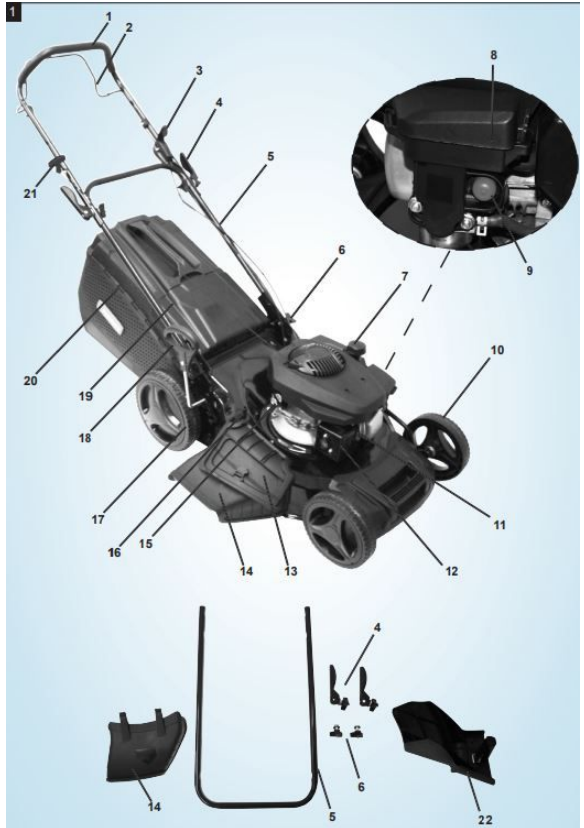

III. Csomag tartalma

Fűnyírógép	(1x)
Alsó fogantyú	(1x)
Csillagmarkolatú anya	(2x)
Rögzítőkar	(2x)
Fűgyűjtő	(1x)
Mulcsozó blokk	(1x)
Oldalsó kidobócső	(1x)
Jótállási jegy	(1x)
Kézikönyv	(1x)

- Nyissa ki a csomagolást, és óvatosan vegye ki a fűnyírót.
- Távolítsa el a csomagolóanyagot, valamint a csomagolást és a szállítási rögzítést (ha van).
- Ellenőrizze, hogy a szállítás hiánytalan-e.
- Ellenőrizze a fűnyírót és a tartozékokat szállítási sérülések szempontjából.
- Ha lehetséges, a csomagolást a jótállási idő lejártáig őrizze meg.

Figyelem!

A fűnyíró és a csomagolóanyagok nem játékok!

Gyermekeknek nem szabad műanyag zacskókkal, fóliával és apró alkatrészekkel játszaniuk!
Fennáll a lenyelés és a fulladás veszélye!

IV. Rendeltetésszerű használat

A munka megkezdése előtt minden védő- és biztonsági berendezésnek a helyén kell lennie.

- A gépet egy személy általi kezelésre tervezték.
 - Az üzemeltető felelős a működési területen tartózkodó harmadik felekért.
 - A gépen található összes biztonsági és veszélyre vonatkozó figyelmeztetést be kell tartani.
 - A gépen található összes biztonsági és veszélyre vonatkozó figyelmeztetést teljesen olvasható helyen kell tartani állapot.
 - A gépet csak műszakilag kifogástalan állapotban, valamint rendeltetésszerűen, biztonságosan és a veszélyek tudatában, a használati utasítás betartásával használja!
 - Azokat a zavarokat, amelyek különösen a biztonságot befolyásolhatják, azonnal el kell hárítani!
 - A gyártó biztonsági, üzemeltetési és karbantartási utasításai, valamint a kalibrálásokban és méretekben megadott műszaki adatokat be kell tartani.
-

-
- A vonatkozó baleset-megelőzési előírásokat és az egyéb általánosan elismert biztonsági és műszaki szabályokat is be kell tartani.
 - A gépet csak képzett, a gépet ismerő és a veszélyekről tájékoztatott személyek használhatják, tarthatják karban vagy javíthatják. A gép engedély nélküli módosításai kizárják a gyártó felelősségét az ilyen módosításokból eredő károkért.
 - Bármilyen más használat nem rendeltetésszerű használatnak minősül. A gyártó kizár minden felelősséget az ebből eredő károkért, a kockázatot kizárólag a felhasználó viseli.
 - A készüléket tilos kereskedelmi, műszaki vagy ipari célokra használni
 - Ha nem biztos benne, hogy a munkakörülmények biztonságosak vagy nem biztonságosak, ne dolgozzon a géppel.
 - A benzinmotoros fűnyíró magáncélú, háztartási használatra készült. Ez a termék nem kereskedelmi, ipari vagy kereskedelmi használatra szánták.

Fontos! A felhasználó testi sérülésének magas kockázata miatt a fűnyírót tilos bokrok, sövények vagy cserjék nyírására, hámló növényzet, beültetett tetők vagy erkélyeken termesztett fű vágására, járdák szennyeződésének és törmelékének feltakarítására (felszívására), illetve fa- vagy sövénynyesedék aprítására használni. Továbbá a fűnyírót tilos motoros talajművelőként használni magas területek, például vakondtúrások elegyengetésére.

- Biztonsági okokból a fűnyírót tilos más munkaeszközök vagy szerszámok hajtásaként használni.

FIGYELMEZTETÉS

Saját biztonsága érdekében kérjük, figyelmesen olvassa el ezt a kézikönyvet és az általános biztonsági utasításokat a készülék bekapcsolása előtt. Ha a készüléket harmadik félnek adja, mindig mellékelje ezeket az utasításokat is.

V. Biztonsági előírások

Ez a kezelési útmutató az Ön biztonságával kapcsolatos helyeket jelöli, amelyeket a következő jelzéssel jelöltek: 

Továbbá ez a kézikönyv további fontos részeket is tartalmaz, amelyeket a „Figyelem!” szó jelöl.



Ezen utasítások be nem tartása súlyos életveszélyt vagy halálos sérüléseket okozhat.

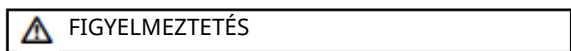

Ezen utasítások be nem tartása életveszélyt vagy súlyos sérülések veszélyét okozhatja.



Ezen utasítások be nem tartása enyhe vagy közepes sérülésveszélyt okozhat.



Ezen utasítások be nem tartása a motor vagy más vagyontárgyak károsodásának veszélyét hordozza magában.

FIGYELEM

A berendezés használata során néhány biztonsági óvintézkedést be kell tartani a sérülések és károk elkerülése érdekében. Kérjük, figyelmesen olvassa el a teljes használati utasítást és a biztonsági előírásokat. Őrizze meg ezt a kézikönyvet biztonságos helyen, hogy az információk mindig elérhetőek legyenek. Ha a berendezést más személynek adja át, adja át ezt a használati utasítást és a biztonsági előírásokat is. Nem vállalunk felelősséget a jelen utasítások és a biztonsági utasítások be nem tartásából eredő károkért vagy balesetekért.

A következők nem használhatják a gépet:

Gyermekek és más személyek, akik nem ismerik a használati útmutatót (a helyi előírások előírhatják a felhasználók minimális életkorát).

Alkohol, drogok és gyógyszerek hatása alatt álló személyek, valamint fáradt vagy beteg személyek.

1. Biztonsági utasítások kézi fűnyírókhöz

- Olvassa el figyelmesen az utasításokat. Ismerkedjen meg a gép beállításával és megfelelő kezelésével.
Soha ne engedje, hogy gyermekek vagy más, a használati utasítást nem ismerő személyek használják a fűnyírót. A fűnyíró kezeléséhez szükséges minimális életkori követelményekkel kapcsolatban forduljon a helyi kormányzati szervezethez.
- Soha ne nyírjon fűvet személyek – különösen gyermekek – vagy állatok közvetlen közelében. Mindig tartsa szem előtt, hogy a kezelő felelős a más személyeket és/vagy azok tulajdonát érintő balesetekért.
- Ha a berendezést más személynek adja, adja át neki ezt a használati utasítást is.
- Fűnyírás közben mindig viseljen stabil, csúszásmentes lábbelit és hosszú nadrágot. Soha ne nyírjon fűvet mezítláb vagy szandálban.
- Ellenőrizze a talajt, amelyen a gépet használni fogja, és távolítson el minden tárgyat, például köveket, drótokat, játékokat, fát stb.

FIGYELMEZTETÉS

A benzin nagyon gyúlékony! Ezért:

- Csak olyan tartályokban tároljon benzint, amelyeket kőolaj alapú folyadékok tárolására terveztek.
 - Csak a szabadban tankoljon, és ne dohányozzon tankolás közben
 - A fűnyíró beindítása előtt mindig tankolja meg a fűnyírót. Járó motor és forró fűnyíró esetén ne tankoljon és mindig győződjön meg arról, hogy az üzemanyagtartály sapkája zárva van.
 - Ha túlfolyt a benzin, semmilyen körülmények között ne próbálja meg beindítani a motort. Ehelyett távolítsa el a gépet az érintett területről. Kerülje a motor beindítását, amíg a benzingőz teljesen el nem párolog.
-

-
- Biztonsági okokból a benzintartályt és a tartály egyéb zárószervezeit sérülés esetén ki kell cserélni.
 - Cserélje ki a hibás kipufogókat.
 - Használat előtt szemrevételezéssel ellenőrizze a fűnyíró kést, a rögzítőcsavarokat és a teljes vágószervezetet, hogy megbizonyosodjon arról, hogy a kés, a rögzítőcsavarok és a teljes vágószervezet jó állapotban van-e (azaz nem kopott vagy sérült). Az egyensúlyhiány elkerülése érdekében a kopott vagy sérült késeket és a rögzítőcsavarokat csak készletben cserélje ki (ha alkalmazható).
 - Felhívjuk figyelmét, hogy ha egy fűnyírónak egynél több pengéje van, az egyik penge forgása a többi penge forgását is okozhatja.

Használat közben:

- Ne hagyja zárt térben járni a belső égésű motort, mivel veszélyes szén-monoxid gáz halmozódhat fel.
 - Csak fényes nappal vagy jól megvilágított körülmények között nyírjon fűvet. Lehetőség szerint kerülje a gép nedves fűvön való használatát.
 - Ne használja a fűnyírót zivatarban – villámcsapás veszélye!
 - Emelkedőn mindig ügyeljen a biztos talajra.
 - A gépet csak gyaloglási tempóban üzemeltesse.
 - Kerekés gépek esetén: Lejtőkön mindig keresztbe doglozzon, azaz soha ne egyenesen felfelé vagy egyenesen lefelé nyírja a fűnyírót.
 - Legyen különösen óvatos, ha lejtőn irányt vált.
 - Ne nyírjon fűvet túl meredek lejtőn.
 - Mindig legyen különösen óvatos, amikor a fűnyírót megfordítja, és amikor maga felé húzza.
-
- Kapcsolja ki a fűnyírót, és győződjön meg arról, hogy a kés leállt, valahányszor a fűnyírót meg kell dönteni, ha nem gyepen kell áthelyezni, illetve valahányszor a nyírni kívánt területre vagy onnan kell áthelyezni.
 - Soha ne használja a fűnyírót, ha a kés vagy a biztonsági rács sérült, illetve ha nincsenek felszerelve védőelemek, pl. terelőlemezek és/vagy fűgyűjtők.
 - Ne állítsa át és ne pörgesse túl a motor fordulatszám-beállításait.
 - A motor beindítása előtt engedje ki a motorféket.
 - A motort óvatosan, a gyártó utasításainak megfelelően indítsa el.
Ügyeljen arra, hogy a lábai kellő távolságra legyenek a fűnyírókéstől!
 - Ne döntse meg a fűnyírót a motor beindításakor, kivéve, ha fűnyírónak kissé fel kell emelkednie a talajról az indításhoz
-

Ez utóbbi esetben a fűnyírót csak a feltétlenül szükséges mértékben döntse meg, és csak a felhasználóval ellentétes oldalát emelje fel.

- Soha ne indítsa be a motort, miközben a kidobó nyílás előtt áll.
- Soha ne tegye a kezét vagy a lábát forgó alkatrészek felé vagy alá.
Mindig maradjon távol a kidobónyílástól.
- Soha ne emelje fel vagy szállítsa a fűnyírót járó motorral.
- Kapcsolja ki a motort, és húzza ki a gyújtógyertya csatlakozóját.

Győződjön meg arról, hogy minden forgó alkatrész leállt:

- mielőtt eltávolítaná az esetleges eltömődéseket vagy dugulásokat a kidobónyílásból.
 - mielőtt bármilyen ellenőrzést, tisztítást, karbantartást vagy egyéb műveletet végezne a fűnyírón
 - Ha a fűnyíró idegen testnek ütközik, vizsgálja meg sérülésnyomokat keresve, és végezze el a szükséges javításokat, mielőtt újraindítja és folytatja a munkát. Ha a fűnyíró rendkívül erős rezgéseket tapasztal, azonnal kapcsolja ki és ellenőrizze.
- Kapcsolja ki a motort:
 - amikor nem dolgozik a fűnyíróval.
 - mielőtt tankolna.
 - A gép normálnál nagyobb sebességgel történő működtetése fokozott balesetveszélyhez vezethet.
 - Legyen óvatos a gépen végzett szerelési munkák során, és kerülje az ujjak becsípődését a mozgó vágószerszám és a gép rögzített alkatrészei közé.
 - Kérjük, legyen különösen óvatos, ha olyan talajon nyírja a fűvet, amely süllyedhet, illetve a közeli hulladéklerakókon, árkokban és töltéseken.
 - A nem megfelelő karbantartás, a nem megfelelő alkatrészek használata, illetve a biztonsági berendezések eltávolítása vagy módosítása a készülék károsodásához és a vele dolgozó személy súlyos sérüléséhez vezethet.
 - Kizárólag a gyártó által ajánlott vágókéseket és tartozékokat használja. Más szerszámok és tartozékok használata sérülést okozhat a felhasználónak. A fűnyírót mindig tartsa jó üzemi állapotban.
 - Rendszeresen ellenőrizze a készüléket, és minden használat előtt győződjön meg arról, hogy az összes indítózár és nyomógomb megfelelően működik.
 - Felhívjuk figyelmét, hogy a fűnyíró biztonsági rendszerei vagy funkciói tilos manipulálni vagy kikapcsolni.
 - Felhívjuk a figyelmet, hogy a felhasználónak nem szabad módosítania vagy manipulálnia a lezárt motorokat sebességszabályozási beállításokat.
-

-
- A felhasználónak megfelelő képzésben kell részesülnie a használat, a beállítás és az üzemeltetés terén (beleértve a tiltott műveleteket is).
 - A zaj és a vibráció csökkentése érdekében elegendő szünetet kell tartani.

Fennmaradó kockázatok és baleset-megelőzési szabványok

Az ergonómiai alapelvek elhanyagolása

Személyi védőfelszerelések (PPE) gondatlan kezelése

A személyi védőfelszerelések gondatlan kezelése vagy használatának elmulasztása súlyos sérüléseket okozhat.

- Viseljen előírt személyi védőfelszerelést.

Emberi viselkedés, helytelen viselkedés

- Bármilyen munkánál légy teljesen koncentrált.

 Fennmaradó kockázatok - Nem zárhatók ki teljesen.

Zajveszély

Halláskárosodás

A készülékkel végzett hosszan tartó, védelem nélküli munkavégzés halláskárosodást okozhat.

- Mindig viseljen fülvédőt.

Vészhelyzet esetén

Baleset esetén a lehető leghamarabb tegye meg a szükséges elsősegélynyújtási intézkedéseket, és kérjen szakképzett orvosi segítséget.

Hosszabb munka során a rezgések miatt fennáll a kezében keringési problémák kockázata (fehér ujj szindróma). A fehér ujj szindróma egy érrendszeri betegség, amely során az ujjakban és lábujjakban lévő kis erek görcsszerűen összehúzódnak. Az érintett területek már nem kapnak vért, ezért nagyon sápadtak. A rezgő gépek gyakori használata idegkárosodást okozhat azoknál, akiknek a keringése károsodott (pl. dohányosok, cukorbeteg).)

Ha szokatlan károsodást észlel, azonnal állítsa le a munkát, és forduljon orvoshoz. A kockázatok csökkentése érdekében tartsa be az alábbi figyelmeztetéseket:

- Hideg időben tartsa melegen a testét, és különösen a kezeit.
 - Rendszeresen tartson szüneteket, amelyek során mozgassa a kezét, hogy elősegítse a vérkeringést.
-

-
- Rendszeres karbantartással és az alkatrészek szoros rögzítésével biztosítsa a gép lehető legalacsonyabb rezgését.

VI. Műszaki adatok

Típus motor	4 ütemű OHV benzinmotor
Köbtérfogat	173 cm ³
Forgási sebesség	2800 fordulat/perc
Üzemanyag	Normál minőségű benzin/ólommentes, max. 5% bioetano
Tartály/benzin kapacitása	1 liter
Motorolaj	SAE 30/10W30
Tartály/olaj kapacitása	0,5 liter
Vágási magasság állítás	25 - 75 mm / 7-szintű
Gyűjtőzsák kapacitása	55 liter
Vágási szélesség	46 cm
Súly	37 kg
Teljesítmény	3 kW

Technikai változtatások jogát fenntartjuk!

A vonatkozó szabványok szerint mért zajkibocsátásra vonatkozó információk:

Hangnyomásszint LpA = 85 dB(A)

Bizonytalanság KPA = 3 dB(A)

Hangteljesítményszint LWA = 96,1 dB(A)

Garantált hangteljesítményszint LWA = 98 dB(A)

Bizonytalanság KWA = 1,83 dB(A)

Viseljen fülvédőt.

A zaj hatása halláskárosodást okozhat.

Rezgés Ahv = 7,218 m/s²

Bizonytalanság K = 1,5 m/s²

VII. Első használat előtt

A berendezés beindítása előtt

Az alkatrészek összeszerelése

A fűnyíró egyes alkatrészei szétszerelve kerülnek szállításra. A gyors és egyszerű összeszerelés érdekében olvassa el és kövesse az alábbi utasításokat.

Fontos! Az összeszereléshez és a karbantartási munkákhoz a következő kiegészítő szerszámokra lesz szüksége (nem tartozék):

- Egy 1 literes mérőkancsó (olaj-/benzinálló)
- Egy benzines kanna (5 liter elegendő kb. 6 üzemórára)
- Egy tölcser (a tank benzinbetöltő nyílásához alkalmas)
- Háztartási törlőkendők (olaj-/benzinmaradványok feltörlésére; ezeket a benzinkúton kell leadni)
- Benzines szívószivattyú (műanyag, barkácsboltokban kapható)
- Olajkanna kézi pumpával (barkácsboltokban kapható)
- Gyertyakulcs
- 0,4 liter motorolaj (SAE 30/10W30)

A fogantyúk összeszerelése (1. ábra)

1. Vegye ki a fűnyírót és a tartozékokat a csomagolásból, és ellenőrizze, hogy minden alkatrész megvan-e.
2. Rögzítse az alsó fogantyút (5) a csillagmarkolatú anyákkal (6) a fűnyíróhoz.
3. Rögzítse a fogantyút (1) az alsó fogantyúhoz (5), és rögzítse a rögzítőkarokkal (4).
4. Helyezze be a berántót (21) a fogantyún (1) található erre a célra kialakított kampóba.

A fűgyűjtő összeszerelése (2. / 3. ábra)

1. Nyomja össze a két félrészt (20.1 / 20.2), amíg a helyükre nem kattann.
-

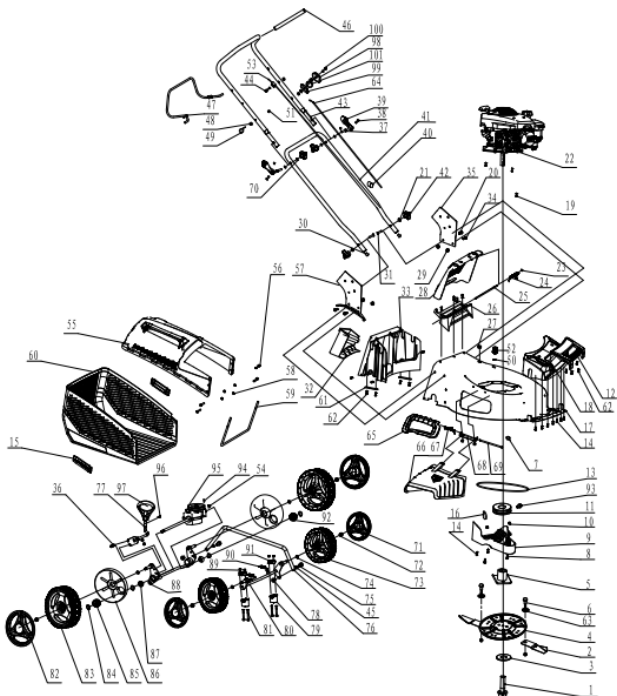
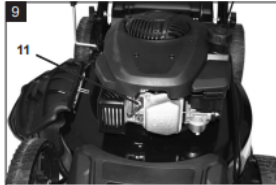
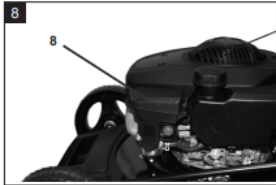
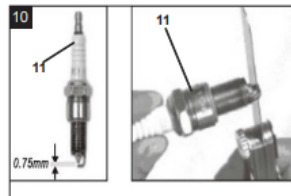
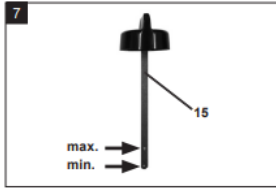
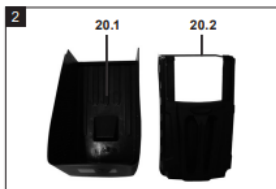

A fűgyújtó felszerelése (4. ábra)

1. Emelje fel a hátsó kidobó fedelet (19) az összeszerelt fűgyújtó (20) elhelyezéséhez. MEGJEGYZÉS: SOHA NE indítsa el a fűnyírót, ha a hátsó kidobó fedele (19) nem tér vissza teljesen zárt helyzetébe, ha a fűgyújtó (20) nincs felszerelve.
2. Dugja be a fűgyújtót (20), amíg a helyére nem kattant.
3. Oldja ki a hátsó kidobó fedelet (19), hogy a fűgyújtó (20) a helyén legyen.
MEGJEGYZÉS: A fűgyújtót (20) mindig ürítse ki, mielőtt elérné a maximális kapacitását, különben csökken a fűnyíró teljesítménye.
TIPP: Ne hagyjon fűnyesedéket hosszabb ideig a fűgyújtóban (20).

Az oldalsó kidobócső összeszerelése (5. ábra)

FIGYELMEZTETÉS! Az oldalsó kidobócső (14) felszerelésekor győződjön meg arról, hogy a motor NEM működik.

Ne üzemeltesse és ne hagyja járni a motort, ha az oldalsó kidobó fedele (13) nyitva van, és az oldalsó kidobó csatorna (14) nincs felszerelve.

MEGJEGYZÉS: Az oldalsó kidobónyílás (14) a fűnyíró oldaláról történő elosztására szolgál, miközben a fűnyíró használatban van. Ennek a funkciónak a használatához NEM szükséges a fűgyújtó (20) felszerelése a fűnyíróra.

1. Emelje fel az oldalsó kidobó fedelét (13), hogy az oldalsó kidobó csúszdát a megfelelő pozícióba tudja állítani. (14) a fűnyíró házának oldalára.
 2. 2.
 3. Helyezze az oldalsó kidobónyílást (14) a helyére a kasza oldalán, majd oldja ki az oldalsó kidobófedelet (13).
 4. Az oldalsó kidobócső (14) eltávolításához emelje fel az oldalsó kidobócső fedelét (13), és vegye le az oldalsó kidobócső (14) fedelét. Engedje le/engedje ki az oldalsó kidobócső fedelét (13).
-

VIII. Felkészülés a műveletre

Mulcsozás és fűnyírás (1. ábra / 6)

A fűnyíró használata fűgyűjtő (20) nélkül: a fűnyíró vágás közben mulcsozza a fűvet, és a finom fűnyesedék visszakerül a fűfelületre anélkül, hogy fűnyesedék-kupacokat hagyna maga után.



FIGYELMEZTETÉS! Győződjön meg arról, hogy a motor NEM működik a feladat elvégzése közben.

1. A kidobó fedél (19) felemelésével és a szelep elengedésével vegye le a fűgyűjtőt (20).
fűgyűjtő (20).
2. Emelje fel a kidobófedele (19), helyezze be a mulcsozóblokkot (22) a helyére, majd tegye vissza zárja le a kidobófedele (19).
3. Győződjön meg róla, hogy az oldalsó kidobó fedele (13) zárt helyzetben van. NE használja az oldalsó kidobócső (14) mulcsozás és fűnyírás közben.

Olaj hozzáadása és ellenőrzése (1. ábra / 7)

FONTOS: Ennek a fűnyírónak a motorja NINCS OLAJJAL feltöltve .

A motor beindítása előtt Olajat KELL önteni a motor olajteknoájába.

A megfelelő mennyiségű olaj utántöltésének hiánya a motor károsodását okozza, amelyre NEM vonatkozik a fűnyíró garanciája.

Egy új fűnyírón a motort 500 ml SAE 10W/30 motorolajjal kell feltölteni.

A fűnyíró minden használatakor ellenőrizni kell az olajsintet, és ha alacsony, annyi olajat kell utántölteni, hogy az olajsint a nívópálca (15) teljes jelzéséig érjen.

1. Helyezze a fűnyírót sík és vízszintes felületre. Tisztítsa meg a területet közvetlenül az olajbetöltő sapka (15) körül.
2. Az olajbetöltő sapkát/nívópalcát (15) az óramutató járásával ellentétes irányba forgatva vegye le, majd emelje kifelé. Tisztítsa meg a nívópalcát (15) egy tiszta ruhával, és távolítsa el a látható olajat.
3. ÚJ FŰNYÍRÓHOZ adjon hozzá 500 ml 4 ütemű SAE 30/10W30 motorolajat.
4. Helyezze vissza az olajbetöltő sapkát / nívópalcát (15), és rögzítse az óramutató járásával megegyező irányba forgatva irány.
5. Vegye le ismét az olajbetöltő sapkát / nívópalcát (15), és ellenőrizze az olajsintet. A nívópálca tele (max) jelzésének tetejénél kell lennie.
6. Ha alacsony az olajsint, lassan töltsé be az olajat a motorba. Ne töltsé túl. Az olaj hozzáadása után várjon egyet. percet, majd ellenőrizze újra az olajsintet.
7. Helyezze vissza és húzza meg az olajbetöltő sapkát / nívópalcát (15). A motor beindítása előtt mindig győződjön meg arról, hogy az olajbetöltő sapka szorosan a helyén van.

MEGJEGYZÉS: Ne hagyja, hogy a motorban kevés olaj legyen, mert ez csökkenti a motor élettartamát.

MEGJEGYZÉS: Ne töltsé fel olajjal a teli jelzés fölé.

Tankolás (1. ábra)



FIGYELMEZTETÉS! Ne töltsen után az üzemanyagtartályt, amíg a motor jár vagy forró.

FIGYELMEZTETÉS! Tankolás közben tilos a dohányzás.

NE használjon etanol alapú üzemanyagot. NE keverjen olajat üzemanyaggal.

- Ügyeljen arra, hogy ne kerüljön por, szennyeződés, víz vagy más idegen tárgy az üzemanyagba.
- A motor beindítása előtt alaposan törölje le a kiömlött üzemanyagot.
- Ügyeljen arra, hogy NE tankolja a fűnyírót nyílt láng közelében, égő cigaretták vagy forró tárgyak.

1. Csavarja le az üzemanyagtartály sapkáját (7), és öntsön friss ólommentes üzemanyagot a tartályba a egy tölcser segítségével.
2. Vigyázzon, nehogy túltöltse és kiömljön az üzemanyag. Ha ez megtörténik, törölje le a kiömlött anyagot egy törlőkendővel. tiszta rongy.
3. A motort legalább 3 méter távolságra indítsa el attól a területtől, ahol az üzemanyagtartály található. feltöltötték a tűzveszély elkerülése érdekében.

A vágási magasság beállítása (1. ábra)

A fűnyíró egyetlen karral rendelkezik a vágási magasság egyszerű beállításához. 7 magasságbeállítás közül választhat.

MEGJEGYZÉS: A fűnyíró vágási magasságát mindig a lenyírni kívánt füves területen állítsa be.

Javasoljuk, hogy magasabb beállítással kezdje, és próbaként nyírjon le egy füves területet, mielőtt eldönti a végső vágási magasságot. Ezután szükség esetén állítsa be újra.

1. A vágási magasság növeléséhez húzza a kerékmagasság-állítót (18) kifelé a kerék felé, majd mozgassa el egy fokkal feljebb, a fűnyíró hátulja felé.
 2. A vágási magasság csökkentéséhez húzza a kerékmagasság-állítót (18) kifelé a kerék felé, majd csúsztassa egy bevágással lejjebb a motor felé.
 3. Beállítás után győződjön meg arról, hogy a kerékmagasság-állító (18) teljesen a helyén van. kiválasztott bevágás.
-

IX. Működés



FIGYELMEZTETÉS: A penge forogni kezd, amint a motor beindul.

A motor beindítása (1. ábra)

1. Kapcsolja a sebességszabályozó kart (3) START/RUN állásba (lefelé).
2. Nyomja le teljesen az indítógombot (9) 2-3 alkalommal.
3. Fogja meg erősen az indítókart (21), és húzza lassan, amíg ellenállást nem érez, majd húzza meg gyorsan. alapjáraton, amíg a motor be nem indul.

A motor leállítása (1. ábra)

1. Húzza felfelé a sebességszabályozó kart (3) STOP állásba.

Fűnyírási tanácsok (1. ábra)

1. Fűnyírás előtt mindig ellenőrizze és tisztítsa meg a füves területet minden idegen tárgytól, különösen a talajban félig elrejtett szilárd tárgyaktól, például kövektől, tuskóktól és kerti karóktól.
 2. Az éles pengék tisztán és hatékonyan vágnak, ha a pengék tompák, akkor feltépik a fűvet. Ez a pengék barnulásához vezet. Amikor a pengék már nem vágnak tisztán, élezd meg vagy cseréld ki őket.
 3. A fűnyíró biztonságos működtetéséhez győződjön meg arról, hogy mind a négy kerék a talajon van, és ügyeljen arra, hogy ne veszítse el a helyzetét vagy az uralmát a fűnyíró felett. Legyen nagyon óvatos egyenetlen vagy durva talajon történő vágáskor. Mindig tartsa szilárdan a fogantyút, mindig gyalogoljon, soha ne fusson a fűnyíróval.
 4. Az egészséges növekedés érdekében a fűvet nem szabad túl rövidre nyírni. A fű így marad egészségesebb, zöldebb és kevesebb öntözést igényel.
 5. Változtassa a nyírási mintát hétről hétre, ez segít megelőzni a fű összecsomósodását és szálasodását.
 6. Ha a mulcsozás funkciót használja, és vágás közben a fűnyíró mögött felhalmozódik a fű, emelje fel a fűnyírót a következő vágási magasságra a kerékmagasság-állítóval (18).
-

A fűnyíró működési funkciói

A fűnyíró önjáró vagy kézi működtetése: Ez a fűnyíró kézi tolással vagy motoros önhajtással is működtethető, amikor a motor jár.

1. Kézi működtetés (1. ábra):

A fűnyíró manuálisan, saját erejéből irányítható, amikor a fűnyíró működik, azaz a felhasználó tolja a fűnyírót. Ehhez a kézi működtetéshez egyszerűen hagyja a menetkart (2) normál helyzetben.

2. Önjáró működés (1. ábra):

Az önjáró üzemmód csak akkor működik, ha a fűnyíró motorja jár, és a menetkar (2) aktiválva van a tolókarhoz (1) való felemeléssel és a helyén tartással. Így a fűnyíró magától előre mozog, miközben a kezelő a tolókarról kormányozza és irányítja.

Az önjáró működés CSAK előre haladási irányban lehetséges.

X. Karbantartás és tisztítás

FONTOS: Járó motor mellett soha ne dolgozzon a gyújtásrendszer áramvezető részein, és ne érintse meg azokat. Karbantartási vagy szerelési munkák elvégzése előtt húzza le a gyújtógyertya fedelét (11) a gyújtódugóról. Járó motor mellett soha ne végezzen semmilyen munkát a berendezésen. Azokat a munkákat, amelyek nincsenek leírva ebben a használati utasításban, csak hivatalos műhelyek végezhetik.

Tisztítás

A fűnyírót minden használat után alaposan meg kell tisztítani.

Ez különösen az alsó részére és a késrögzésre vonatkozik. A fűnyírót a fogantyú (1) lefelé nyomásával döntse hátra.

MEGJEGYZÉS: Ne döntse meg a fűnyírót 90 foknál jobban. A szennyeződések és a fűvet a legkönnyebb közvetlenül a nyírás után eltávolítani. A megszáradt fűmaradványok és a szennyeződés ronthatja a nyírás működését. Ellenőrizze, hogy a fűkidobó csúszdája mentes-e a fűmaradványoktól.

és szükség esetén távolítsa el. Soha ne tisztítsa a fűnyírót vízszaggal vagy nagynyomású tisztítóval.

Ügyeljen arra, hogy ne juthasson víz a berendezés belsejébe. Ne használjon agresszív tisztítószereket, például hidegtisztítókat vagy vazelint.

Fedézetmosás (1. ábra)

A kaszaház mosási funkciója lehetővé teszi a fűnyíró kaszaházának alsó részének mosását/tisztítását egy szabványos kerti tömlőcsatlakozóval.



FIGYELMEZTETÉS! A kockázatok elkerülése érdekében kesztyű viselése ajánlott a folyamat során.

Személyi sérülést okozhat a pengék a ház aljának tisztításakor.

1. Helyezze a fűnyírót egy sík és vízszintes fűfelületre, ahol nem fog problémát okozni. veszélyekre, ha a fű és a környező terület nedves lesz.
MEGJEJYZÉS: NEM ajánlott ezt a műveletet betonfelületen elvégezni, mivel a beton foltosodhat.
2. Vegye le a fűgyűjtőt (20), és győződjön meg arról, hogy a kidobónyílás fedele (19) zárva van.
3. Csatlakoztasson egy szabványos gyorscsatlakozós kerti tömlő szerelvényt (nem tartozék) a tömlőcsatlakozóhoz (16).
4. Emelje fel a kasza magasságát körülbelül közép magasságra a kerékmagasság-szabályozó segítségével. igazságszolgáltatás (18).
5. Indítsa el a fűnyírót, és járassa alacsony sebességgel.
6. Nyissa ki a vízcsapot, majd növelje a fűnyíró sebességét annyira, hogy a víz eloszlasson az egész fedélzet alatt.
7. Indítsa el a folyamatot folyó vízzel kb. 5 percig, vagy rövidebb ideig, ha már nem mosódik ki több fű a teraszburkolat alól, majd zárja el a vizet. Járassa a fűnyírót közepes sebességgel még néhány percig, hogy elősegítse a teraszburkolat alatti terület kiszáradását.
8. Kapcsolja ki a fűnyírót, és vegye le a szabványos tömlőcsatlakozót a tömlőcsatlakozásról (16).

Vágókések

Biztonsági okokból minden vágókés élezési, kiegyensúlyozási és szerelési munkát hivatalos szervizközpontban végeztesen. Az optimális eredmény elérése érdekében javasoljuk, hogy a késeket évente egyszer ellenőrizze.

Sérült vágókések

Ha minden óvatosság ellenére a vágókések akadályba ütköznek, azonnal kapcsolja ki a motort.

Döntse oldalra a fűnyírót, és ellenőrizze a vágókéseket sérülések szempontjából. A sérült vagy görbült vágókéseket ki kell cserélni. Soha ne egyenesítse ki a görbült vágókést. Soha ne dolgozzon görbült vagy erősen kopott vágókésekkel, mert ez rezgéseket okoz, ami további károsodást okoz a fűnyíróban.



FIGYELMEZTETÉS!

Sérülésveszély sérült vágókéssel való munkavégzés esetén.

A vágókés újraélezése

A kések fém élézővel élezhetők. Az egyensúlyhiány elkerülése érdekében a vágópenge élezését csak hivatalos szervizközpont végezheti.

Olaj eltávolítása (1. ábra)

FONTOS: Az olajat még meleg motor mellett engedje le, hogy biztosítsa a gyors és teljes leeresztést.

1. Cserélje le a motorolajat minden évben a szezon kezdete előtt.
2. Ürítse ki az üzemanyagtartályt (benzinpompával)
3. Helyezzen egy lapos olajcsepp-tálcát a fűnyíró elé (minimum 1 literes térfogat).
4. Távolítsa el az olajbetöltő sapkát/nívópálcát (15), és döntse fel a fűnyírót, amíg az olaj teljesen ki nem ürül. az olajcsepp-tálcába folyik.
5. Törölje fel a kiömlött olajat
6. Töltse fel az olajtartályt.

MEGJEGYZÉS: Kérjük, a használt motorolajat környezetbarát módon ártalmatlanítsa. Javasoljuk, hogy lezárt tartályban vigye el a helyi szervizbe újrahasznosításra. Ne dobja a szemétkébe és ne öntse a földre.

Légszűrő karbantartása (8. ábra)

MEGJEGYZÉS: A szennyezett levegőszűrő korlátozza a levegő áramlását a karburátorba.

A karburátor meghibásodásának elkerülése érdekében rendszeresen karban kell tartani a levegőszűrőt.

Ellenőrizze, hogy a levegőszűrő tiszta és száraz-e, szennyeződésektől mentes.

A sűrűn szennyezett szűrők nem engedik a motort lélegezni, ami nehézkes indítást és gyenge motorteljesítményt eredményez.

A levegőszűrőt körülbelül 25 óra használat után, vagy évente ellenőrizni kell.

1. Nyissa ki a levegőszűrő fedelét (8), és vegye ki a levegőszűrőt.
2. A szennyeződés fellazításához finoman kocogtassa meg a levegőszűrőt egy kemény felületen, vagy használjon sűrített levegőt. Ha a szűrő túlságosan szennyezett, cserélje ki egy újra.

MEGJEGYZÉS: Soha ne tisztítsa a levegőszűrőt benzinnel vagy gyúlékony oldószerekkel. A levegőszűrőt csak sűrített levegővel vagy ütégetéssel tisztítsa.

A gyújtógyertya ellenőrzése / cseréje (9. / 10. ábra)

Járó motornál ne érjen a gyújtógyertyához vagy a gyújtógyertya fedeléhez (11). Magasfeszültség!

Égési sérülés veszélye a forró motoron. Viseljen védőkesztyűt.

Rendszeresen ellenőrizze a gyújtógyertyát és a szikraközt:

1. Húzza le a gyújtógyertya fedelét (11) a gyújtógyertyáról.
2. Gyertyakulcs (nem tartozék) segítségével távolítsa el a gyújtógyertyát. A szikraköznek 0,6–0,7 mm-nek kell lennie.

Tisztítsa meg a gyújtógyertyát, ha az szennyezett.

Cserélje ki a gyújtógyertyát:

- havonta egyszer, ha a készüléket gyakran használják,
 - amikor a szigetelőtest megsérül,
 - amikor az elektródák túlzott eróziót mutatnak,
 - amikor az elektródákon túlzott mennyiségű szennyeződés vagy olaj látható.
-

XI. Tárolás és szállítás

- Soha ne tárolja a fűnyírót (benzinnel a tartályban) olyan épületben, ahol benzin van a gázok nyílt lánggal vagy szikrával érintkezhetnek.
- Hagyja lehűlni a motort, mielőtt zárt térbe helyezi a fűnyírót.
- A tűzveszély elkerülése érdekében tartsa a motort, a kipufogót és az üzemanyagtartály környékét mentesen a fűtől, levelektől és a szivárgó zsírtól (olajtól).

A fűnyíró előkészítése hosszú távú tárolásra

Figyelem: Ne ürítse ki a benzintartályt zárt térben, tűz közelében vagy dohányzás közben.

A benzingőzök robbanást és tüzet okozhatnak.

- Tárolás előtt tisztítsa meg és tartsa karban a gépet
 - Ürítse ki a benzintartályt egy benzinszivattyúval.
 - Indítsa be a motort, és hagyja járni, amíg a maradék benzin el nem fogy.
 - Cserélje ki az olajat minden szezon végén. Ehhez távolítsa el a használt motorolajat meleg motorból, és töltsse fel friss olajjal.
 - Vegye ki a gyújtógyertyát a hengerfejből. Töltsse fel a hengert kb. 20 ml olajjal egy olajoskannából. Lassan húzza hátra az indítógantyút, ami olajjal áztatja be a hengerfalat. Csavarja vissza a gyújtógyertyát.
-
- Tisztítsa meg a henger és a ház hűtőbordáit.
 - A festék védelme érdekében feltétlenül tisztítsa meg az egész gépet.
 - A gépet jól szellőző helyen tárolja.

A fűnyíró szállítás a járművekben

- Szállítás előtt tisztítsa meg a gépet.
 - Ürítse ki a benzintartályt egy benzinszivattyúval.
 - Vegye ki a gyújtógyertyát a hengerfejből.
 - Rögzítse megfelelően a fűnyírót, hogy szállítás közben ne csússzon el és ne okozzon sérüléseket vagy károkat.
-

XII. szöveg . Hibaelhárítás

Hibaelhárítás

A táblázat a lehetséges hibákat, azok lehetséges okát és elhárítási lehetőségeit mutatja. Ha azonban nem tudja elhárítani a problémát, forduljon szakemberhez segítségért.

FIGYELEM !

Mindig kapcsolja ki a motort és húzza ki a gyújtáskábelt, mielőtt bármilyen ellenőrzési vagy beállítási munkát megkezdene.

FIGYELEM !

Ha a motor beállítása vagy javítása után hagyja néhány percre járni, ne feledje, hogy a kipufogó és más alkatrészek felforrósodnak. Ezért ne érintse meg a hőt kibocsátó részeket, mert megégethetik Önt.

Hiba	Lehetséges ok	Jogorvoslat
Hangos működés közben, a gép erősen rezeg	<ul style="list-style-type: none">• A csavarok lazák• A penge rögzítők lazák• A penge kiegyensúlyozatlan	<ul style="list-style-type: none">• Ellenőrizze a csavarokat• Ellenőrizze a penge rögzítéseit• Cserélje ki a pengét
A motor nem indul be	<ul style="list-style-type: none">• Nincs lenyomva a fékkar• A sebességváltó kar rossz helyzetben van• A gyújtógyertya hibás• Az üzemanyagtartály üres • Szennyezett üzemanyag • Hideg környezet• Motorhiba	<ul style="list-style-type: none">• Nyomja le a fékkart• Ellenőrizze a beállítást • Cserélje ki a gyújtógyertyát• Üzemanyag utántöltése • Ürítse ki az üzemanyagtartályt, és töltsse fel tiszta üzemanyaggal• Nyomja meg az indítógombot• Kapcsolatfelvétel a hivatalos ügyféllel szolgáltatás
A motor egyenetlenül jár	<ul style="list-style-type: none">• A légszűrő szennyezett• A gyújtógyertya szennyezett	<ul style="list-style-type: none">• Tisztítsa meg a levegőszűrőt• Tisztítsa meg a gyújtógyertyát
Egyenetlen nyírási eredmények	<ul style="list-style-type: none">• A penge tompa• A vágási magasság túl alacsony	<ul style="list-style-type: none">• Élezd meg a pengét• Állítsa be a megfelelő magasságot
A fű nem kielégítő zsákolása	<ul style="list-style-type: none">• A vágási magasság túl alacsony• A penge elkopott• A gyújtó eltömődött	<ul style="list-style-type: none">• Állítsa be a megfelelő magasságot• Cserélje ki a pengét• Ürítse ki a gyújtót

XII. szöveg . Ártalmatlanítás és újrahasznosítás

A berendezést csomagolásban szállítjuk, hogy elkerüljük a szállítás közbeni sérüléseket.

A csomagolásban található nyersanyagok újrafelhasználhatók vagy újrahasznosíthatók. A berendezés és tartozékai különféle anyagokból, például fémből és műanyagból készülnek. A hibás berendezést soha ne dobja a háztartási hulladékba. A berendezést megfelelő ártalmatlanítás céljából megfelelő gyűjtőhelyre kell vinni.

Ha nem ismeri egy ilyen gyűjtőpont hollétét, érdeklődjön a helyi önkormányzat hivatalaiban.